



BRIKA

B-B6T-V

DESIGN ROBUSTE

ACIER INOXYDABLE DE HAUTE QUALITÉ

FOUR COMBI ÉLECTRIQUE BISTROT 6T VISION



Préchauffage automatique et programmation du démarrage différé

Fonction multi-minuterie pour cuissons multiples et mixtes.

Inversion du ventilateur, contrôle de la vitesse et arrêt du moteur

5 Vitesses du ventilateur et cuisson semi-statique

Température jusqu'à 270°C / 520°F

Livre de recettes préchargé et en ligne & USB

Programmes préréglés personnalisés

9 Modes de cuisson

Accomode les plaques de 18" x 26" et moins

Ouverture de cheminée automatique BakeDRY

Contrôle de la vapeur en % BakeSTEAM

Nettoyage automatique BakeCLEAN

Sonde de coeur multipoint BakePOINT

OPTIONS

- Sonde de noyau sous vide BakeHIN
- connection au réseau BakeNET
- Penture à gauche
- Kit de pasteurisation



Dimensions (l x p x h) 33^{1/2}" x 38" x 32^{5/8}"

Intérieur du four (l x p) 18" x 26"

Espacement 3" **Guide de grilles** 6

B-B6T-V

LIVRAISON

Dimensions boîte (l x p x h)

36^{1/4}" x 39^{3/8}" x 38^{5/8}"

Poids

net: 183 lbs

en boîte: 223 lbs

Puissance 10 KW

208V / 1PH - 48.1 AMP

208V / 3PH - 27.8 AMP

240V / 1PH - 41.7 AMP

240V / 3PH - 24.1 AMP

VUE DU DESSUS

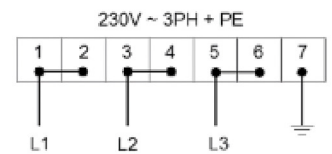
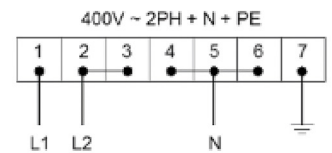
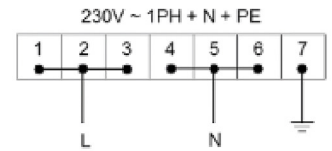
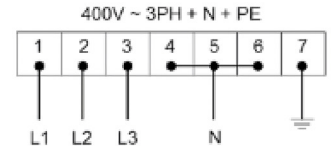
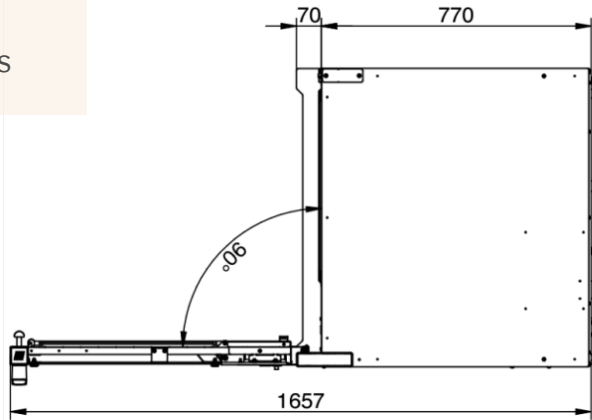

VUE DE COTÉ

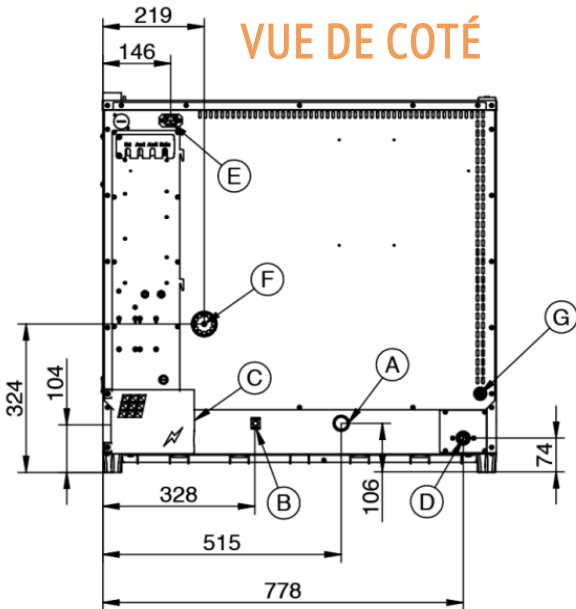

VUE DE L'AVANT

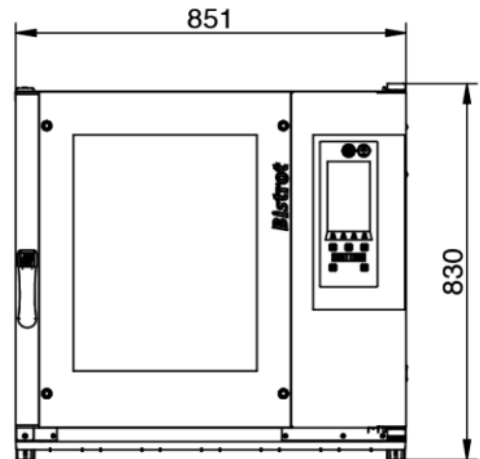

ASSEMBLAGE/SUPPORT



PLUS DE PRODUITS



SÉCURITÉ

Gardez les combustibles à au moins 17" de l'équipement. Gardez un espace de 4" à l'arrière.

 Nous sommes sur les réseaux sociaux! 

1.800.567.3620 | WWW.BRIKA.COM